



website <http://www.lgservice.com>

LG

EESTI

LG

Konditsioneer

Kasutusjuhend

Adler Kliima OÜ
Tel +372 5558 5146
Fax +372 7400 789
info@kliimakeskus.ee

TÄHTIS

- Enne õhukonditsioneeriga kasutuselevõtmist lugege käesolevat juhend hoolikalt läbi.
- Säilitage kasutusjuhendit võimaliku hilisema kasutamise jaoks.
- Seadme vale kasutamine ning kasutusjuhendi eiramine võib põhjustada seadme kahjustuse ning olla aluseks garantii ennetähtaegsele lõppemisele

SISUKORD

| | |
|-------------------------------------|----|
| Ohutusabinõud | 3 |
| Enne kasutamist | 8 |
| Tutvustus | 9 |
| Ohutusabinõud: Elektrivõrk | 10 |
| Kasutusjuhendid | 12 |
| Hooldus | 26 |



MÄRKMED

Kirjutage siia seadme mudel ja number:

Mudel # _____

Serial # _____

Need leiad iga seadme küljes olevalt sildilt.

Müüja nimi _____

Ostu kuupäev _____

- Soovitav on kinnitada ostutsekk selle lehekülje külge.



LOE JUHENDIT!

Kasutusjuhendist leiate palju näpunäiteid seadme kasutamise ja hoolduse kohta. Õige hooldus ja rikete ennetamine säästab nii teie aega, raha kui ka pikendab konditsioneeri eluiga. Vastuseid enimlevinud probleemidele leiad Rikete ja põhjuste tabelist (lk 23).



- Seadme remonti või hooldust võivad teostada ainult müüja poolt aktsepteeritud firmad.
- Seadme paigaldust võivad teostada ainult müüja poolt aktsepteeritud firmad.
- Lapsed võivad kasutada antud seadet ainult täiskasvanute järelevalve all.
- Seadme hoolduses ja remodis tuleb kasutada ainult originaalseid varuosasid.



Ohutusabinõud

Vältimaks kehavigastusi, seadme vigastusi või muud kahju, järgige alljärgnevat juhiseid.

EESTI



HOIATUS

Sümbol viitab raskete õnnetuste võimalustele.



ETTEVAATUST

Sümbol viitab kehavigastuste või materiaalse kahju võimalusele.

- Sümbolite seletus.



Märgib asju mida ei tohi kunagi teha.



Märgib asju mida tuleb alati teha.



HOIATUS

- Paigaldus

Seade peab olema nõuetekohaselt maandatud.

- Maandamise puudumine võib põhjustada elektrilööki.

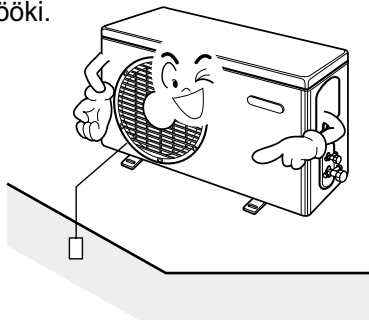

Ärge kasutage kahjustatud seinakontakti või toitekaablit.

- See võib põhjustada elektrilööki või tulekahju.

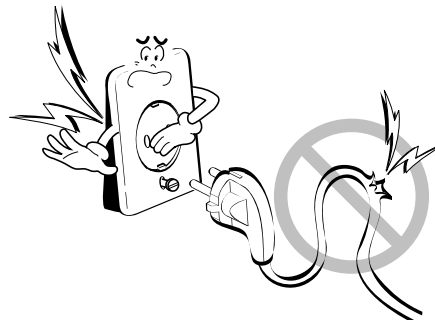

Seadme remonti või ümberpaigutust võib teostada ainult vastava kvalifikatsiooniga firma.

- Pöörduge paigaldusfirma/müüja poole.

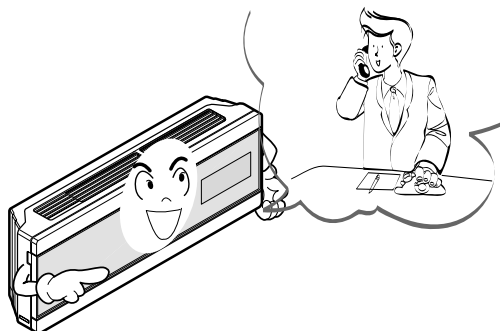

Katke elektroonilised osad hästi kinni.

- Vastasel juhul see võib põhjustada tulekahju.

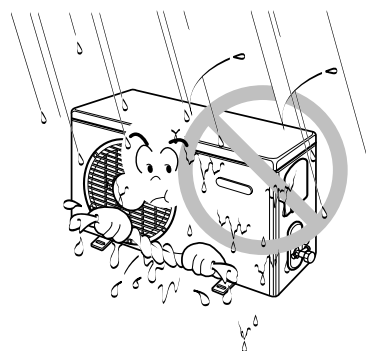

Alati paigaldage elektrikaitse.

- Paigaldamata jätmine võib põhjustada elektrilööki või tulekahju

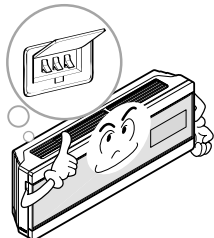

Ärge hoidke kergesti süttivaid aineid toitekaabli ja seadme vahetus läheduses.

- See võib põhjustada tulekahju või seadme kahjustust.

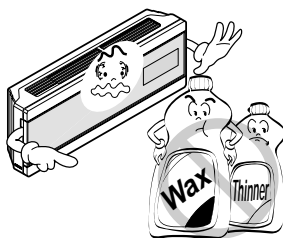

Kontrollige seadme kinnituste usaldusväarsust. Kinnitused võivad olla kahjustatud või kulunud.

- Kulunud kinnitus võib viia seadme või muu vara kahjustamiseni.

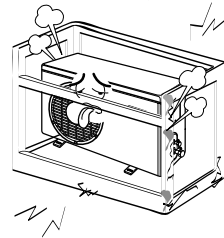

Seadme remonti või ümberpaigutust võib teostada ainult vastava kvalifikatsiooniga firma.

- Pöörduge paigaldusfirma/müüja poole.

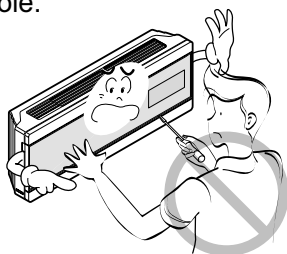

Ärge paigaldage seade kohta kust see võib alla kukkuda.

- See võib tekitada kahju varale.

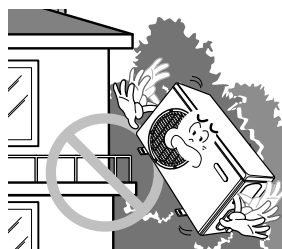

Olge ettevaatlikud seadme lahtipakkimisel. Teravad nurgad võivad põhjustada kehavigastusi.

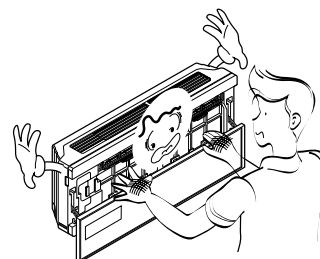

• Kasutus

Ärge kasutage pikendusjuhet.

- See võib põhjustada tulekahju või elektrilööki.

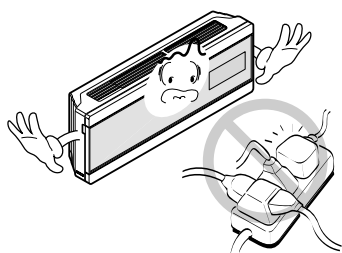

Ärge kasutage kahjustatud toitekaablit.

- See võib põhjustada tulekahju või elektrilööki.

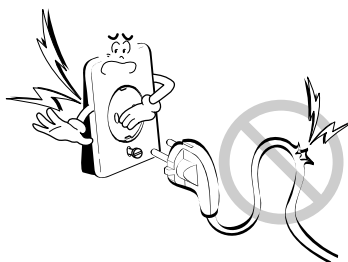

Ärge pikendage ise toitekaablit

- See võib põhjustada tulekahju või elektrilööki.

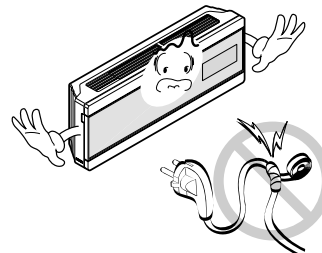

Lülitage seade välja kui sellest tulevad imelikud lõhnad, sädemed, helid.

- Kontaktteeruge müüja/hooldusfirmaga.

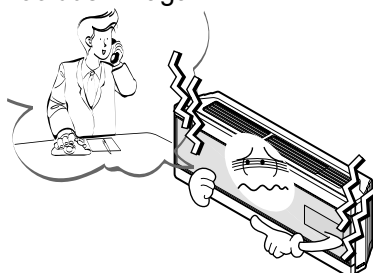

Ärge käsitlege seadet märgade kätega.

- See võib põhjustada elektrilööki.

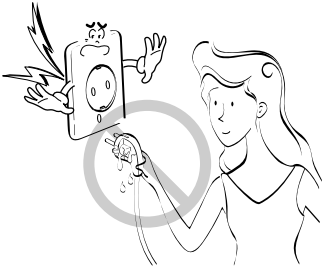

Ärge kasutage seadet kütteallikate vahetuses läheduses.

- See võib põhjustada tulekahju või elektrilööki.

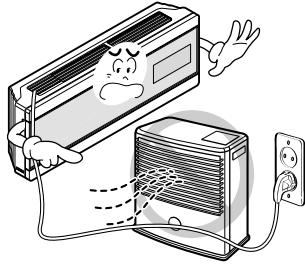

Ärge avage seadet kui konditsioneer on töörežiimis.

- See võib tekitada kehavigastusi.

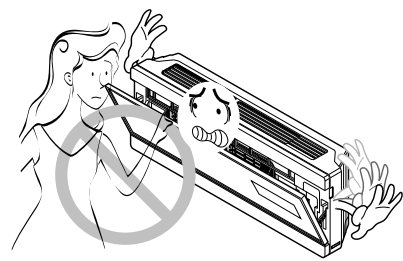

Ärge valage vett siseosa sisse.

- Otherwise, it may cause the failure of machine or electrical shock.

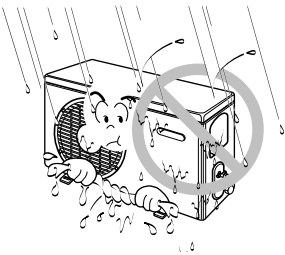

Pistiku eraldamisel seinakontaktist ära tõmba toitekaablist.

- Vastasel korral võib pistik juhtme otsast ära tulla ja põhjustada elektrilööki.

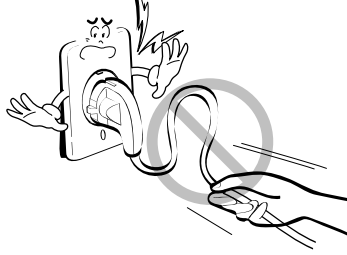

Filtri eemaldamisel ärge puudutage seadme metallosasid.

- Teravad nurgad võivad tekitada vigastusi.

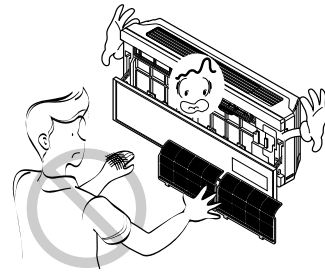

Pöörake erilist tähelepanu sagedasele ventileerimisele kui kasutate radiaatoreid.

- Sumbunud õhk põhjustab peavalu.

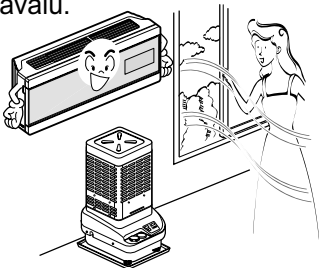

Puhastades konditsioneeri veenduge et seade ja kaitse on välja lülitatud.

- Seadme puhastamine töörežiimis võib tekitada kehavigastusi.

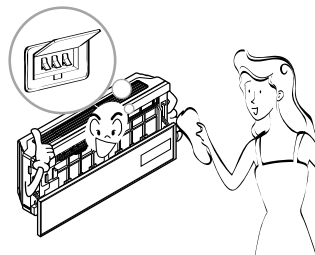

Eraldage seade vooluvõrgust kui te ei kasuta seda pikemat aega.

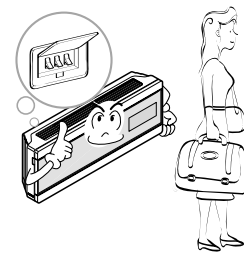

Ärge asetage raskeid asju seadme peale.

Ärge asetage raskeid esemeid toitekaabli peale.

- See võib põhjustada elektrilööki.

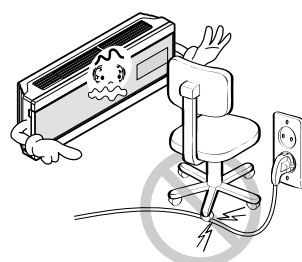

Kui vesi läks seadme siseosa sisse lülitage seade välja, eraldage pistik vooluringist. Pärast välja lülitamist kontakteeruge paigaldusfirmaga.



Lapsed võivad kasutada antud seadet ainult täiskasvanute järeelvalve all.

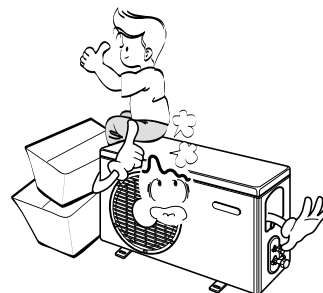

ETTEVAATUST

• Paigaldus

Alati paigaldage äravool.

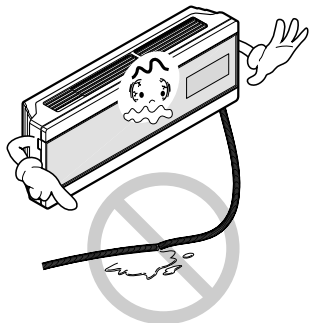

Paigaldage seade nii et välisseadme müra, vibratsioon ja kuum tuul ei tekitaks kahju naabritele.

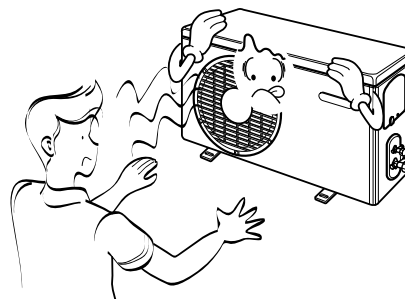

Pärast paigaldust või remonti alati kontrollige kas pole tekkinud gaasilekkeid.

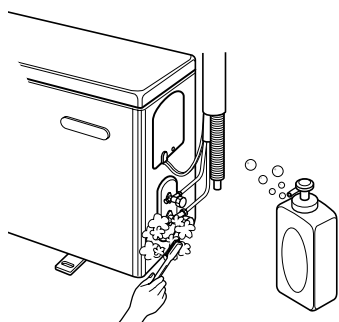

• **Kasutus**

Ventileerige ruume.

- Sumbunud õhk põhjustab peavalu.

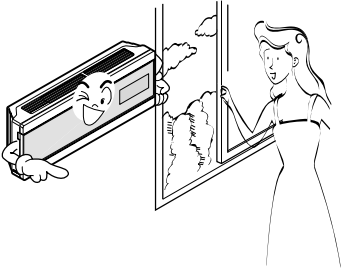

Ärge kasutage seadme puhastamiseks tahkeid puhastusvahendeid.

- See võib kahjustada seadme pealispinda.

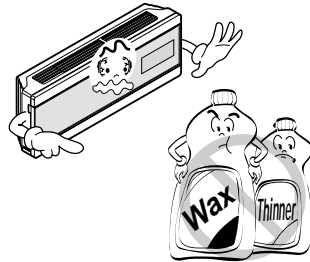

Gaasileke juhul ventileerige enne konditsioneeris sisselülitamist.

- Vastasel juhul võib tekkida tulekahju.

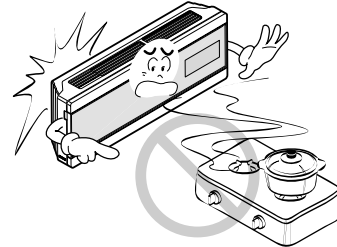

Ärge suunake otsest õhuvoolu koduloomadele.

- See võib kahjustada looma tervist.

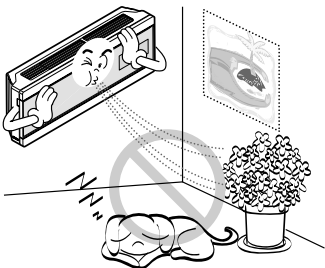

Ärge asetage tõkkeid sisse- ja väljapuhe ümber.

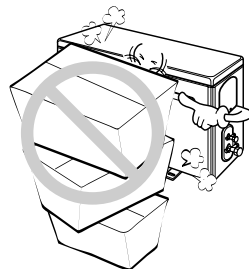

Puhastage filtreid iga kahe nädala tagant.

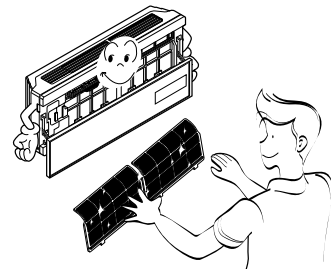

Ärge pistke sõrmi ega muid esemeid õhulabade vahele.

- See tekitab kehavigastusi.

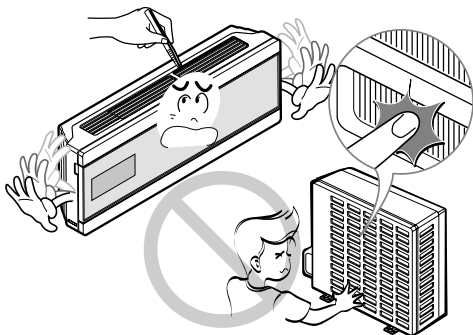

Enne kasutamist

Ettevalmistus

1. Paigaldamiseks kontakteeruge müüja/paigaldusfirmaga.
2. Ühendage pistik seinakontakti.
3. Ärge kasutage pikendusjuhtmeid.
4. Ärge lülitage seade sisse/välja eraldades pistik vooluringist.
5. Kui toitekaabel on vigastatud vahetage see vastava analoogsega välja.

Kasutamine

1. Otsese õhuvoolu ees viibimine võib tekitada kahju teie tervisele.
2. Ärge unustage ventileerida ruume perioodiliselt.
3. Kasutage konditsioneeri ainult ettenähtud otstarbeks.

Puhastamine

1. Teravate metallosade puhastamine võib tekitada traumasid. Olge ettevaatlikud.
2. Ärge puhastage konditsioneeri siseosa veega.
3. Puhastades veenduge et seade ja kaitse on välja lülitatud.

Hooldus

Seadme remondiks ja hoolduseks pöörduge müüja poolt aktsepteeritud firmadesse.

Tutvustus

Sümbolite seletus



Sümbol hoiatab elektrilöögi võimaluse eest.



Sümbol hoiatab seadme kahjustuse eest.

MÄRKUS

Erimärkused.

Osade nimetused

Siseosa

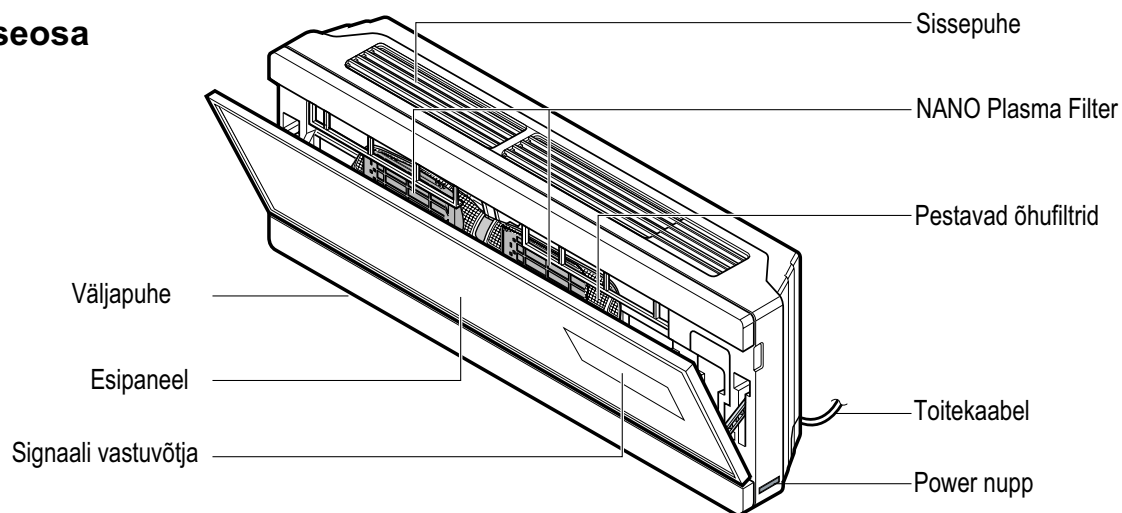

Välisosa

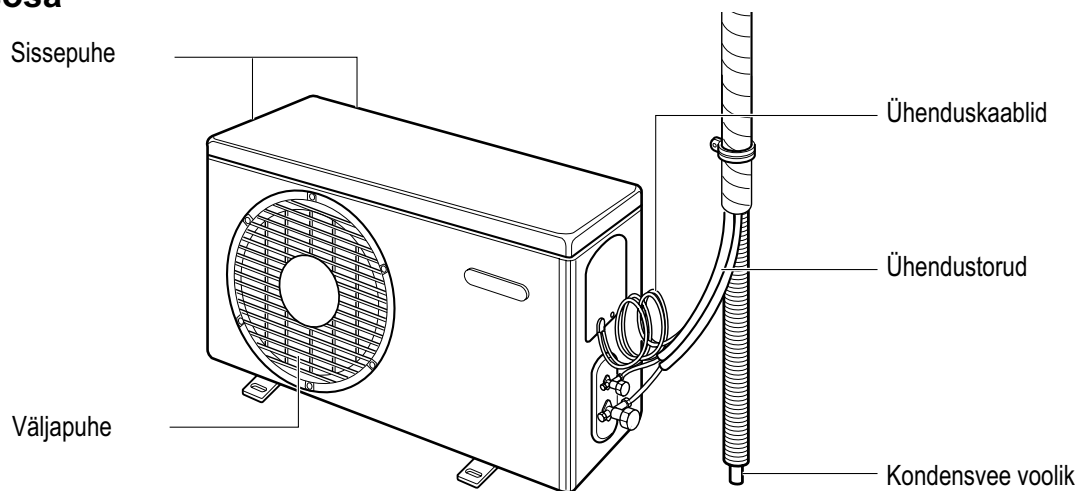

Ohutus: Elektrivõrk



HOIATUS: Seade peab olema nõetekohaselt maandatud.

Elektrilööki võimaluse vältimiseks alati kasutage maandatud seinakontakti.

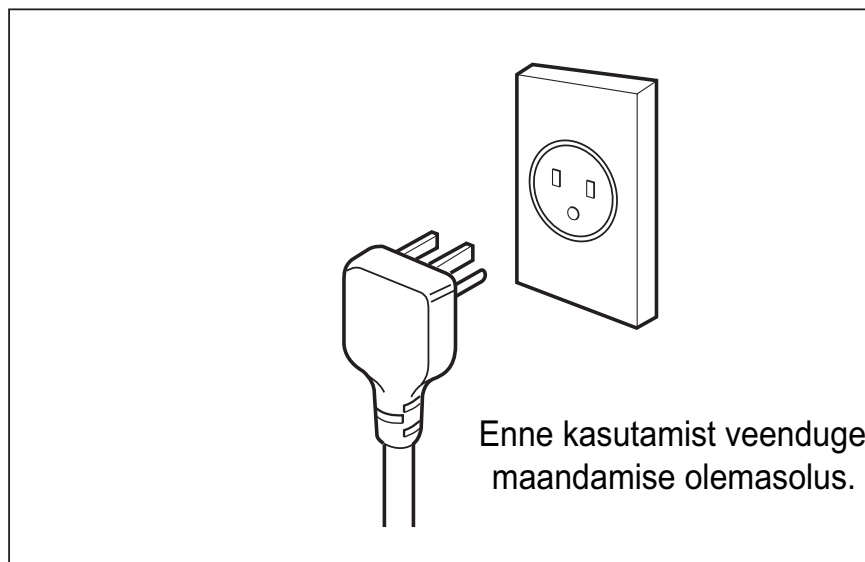

HOIATUS: Ärge eemaldage maandamishark pistikust.



HOIATUS: Kui te pole kindel kas seade on õigesti maandatud kontakteeruge kvalifitseeritud elektrikuga.

Adapter

Me ei soovita kasutada seadmega adaptereid. Erandlikel juhtudel kasutage UL nimekirjas olevat adapterit. Küsige müüja käest.

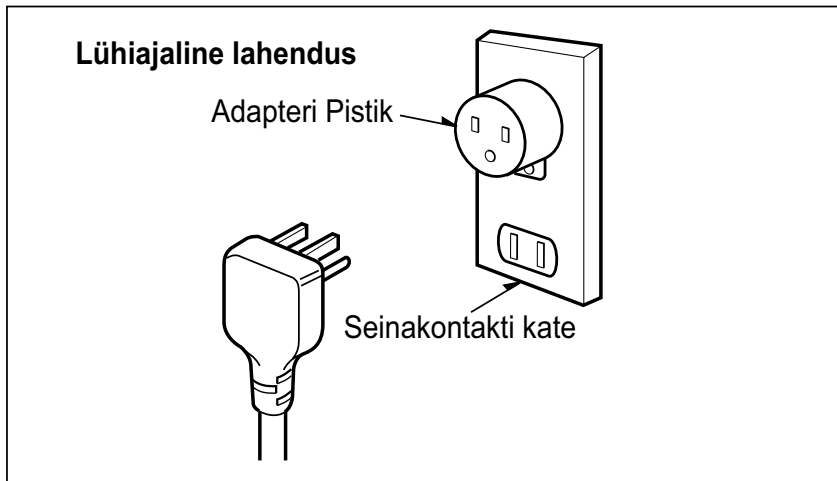

HOIATUS: Ärge kunagi kasutage kahjustatud seinakontakti või adapterit.

Pikendusjuhe

Me ei soovita kasutada seadmega pikendusjuhtmeid. Lühiajaliseks kasutuseks valige CSA sertifikaadiga kolmesooneline maandatud pikendusjuhe (15A, 125V).

Kasutamine

Kaugjuhtimispult

1. Lükake tagakaant noole suunas ning eemaldage kate.
2. Paigaldage uued patareid. Veenduge et patareidepolaarsus (+) ja (-) oleks õige
3. Lükake tagakaant noolega näidatud suunas, kuni see lukustub.

MARKUS Kasutage 2 AAA(1.5volt) patareid.
Ärge kasutage laetavaid aku-tüüpi patareid.

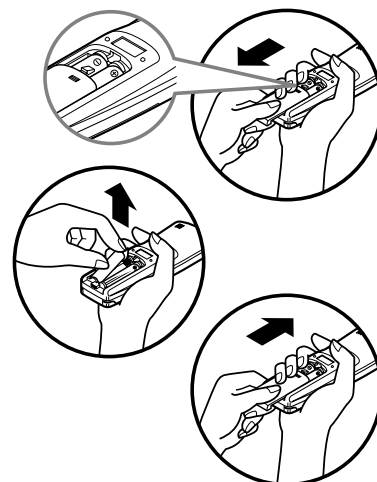



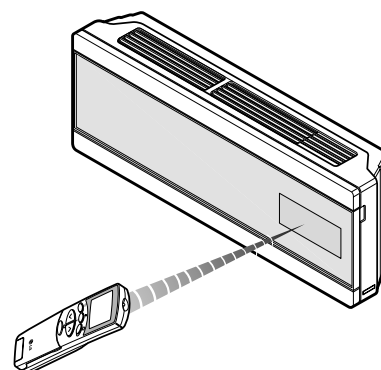
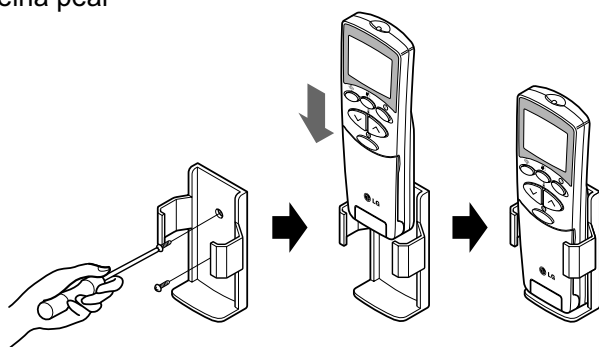

- Kaugjuhtimispulti saab hoida spetsiaalses hoidikus seina peal
- Signaali edastamiseks suunake pult siseosa signaali vastuvõtja poole.



Signaali vastuvõtja

Võtab vastu signaale kaugjuhtimispuldilt. (Signaali vastuvõttu hääl:kaks lühikest või üks pikk toon.)

Indikaatorlambid

- | | | |
|---|----------------------|---|
|  | On/Off | : Ilmub seadme töö ajal. |
|  | Unetaimer | : Ilmub unetaimeri puhul. |
|  | Taimer | : Ilmub taimeri puhul. |
|  | Sulatusrežiim | : Ilmub ainult soojedusrežiimi alguses (Soojuspumbaga mudelid) |
|  | Välisosa Rakendamine | : Ilmub displeile kui seadme kompressor läheb tööle. (Ainult jahutus) |

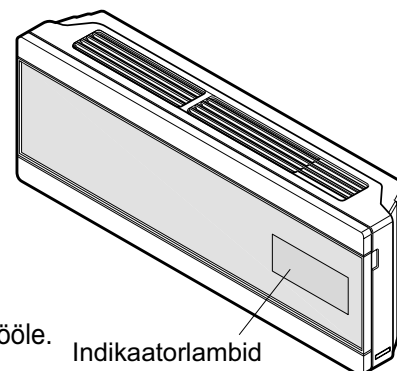

PLASMA Nano Plasma : Öhupuhastussüsteem .

Kaugjuhtimispultide funktsioonid

Kaugjuhtimispunkt edastab signaali süsteemi.

Controls

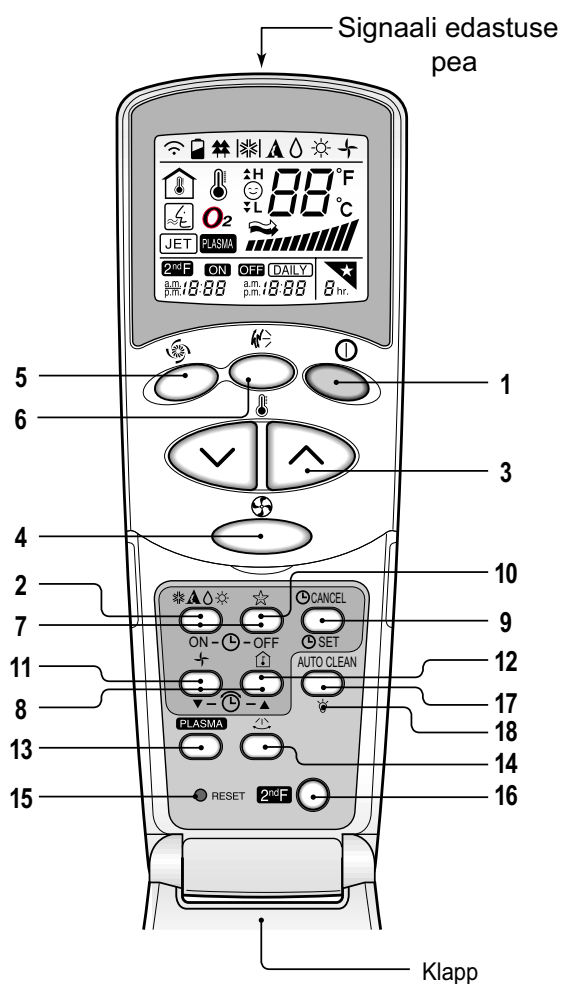

1. SISSE/ VÄLJA LÜLITAMISE NUPP



2. TÖÖREŽIIMI VALIK



3. RUUMI TEMPERATUURI VALIMINE



4. VENTILAATORI KIIRUS

Neljaastmeline ventilaatorikiiruse valimine min- keskmine - max - autom.



5. KIIRJAHUTUS

6. CHAOS NUPP

Labade mootori sisse- ja välja lülitamine.



7. ON/OFF TAIMER

Seadme automaatne sisse- ja väljalülitamine taimeri abil.



8. KELLAJA SEADMINE

9. TAIMERI SALVESTUS JA TÜHISTAMISE NUPUD

Kasutatakse taimeri režiimi puhul seadme automaatseks sisse- ja väljalülitamiseks.

10. UNETAIMER

11. VENTILATSIOONI REŽIIM

Kasutatakse õhuringluseks ruumis ilma jahutuse/soojendusega.

12. RUUMI TEMPERATUURI NUPP

13. NANO PLASMA(LISA)

Plasma õhupuhastussüsteemi sisse- ja väljalülitamine.

14. HORISONTAALSETE LABADE LIIKUMINE (AINULT TEATUD MUDELITEL)

15. RESET

Kasutatakse kellaja kustutamiseks.

16. 2nd F Lisafunktsioonide nupp

Kasutatakse enne sinisega trükitud režiimide sisselülitust

17. AUTO CLEAN (LISA)

Automaatpuhastuse sisse- ja väljalülitus.

18. DISPLEI KONTRASTSUS (LISA)

Töörežiim

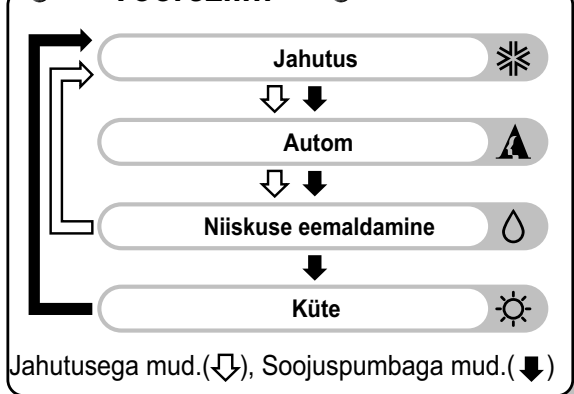

Kiirjahutus

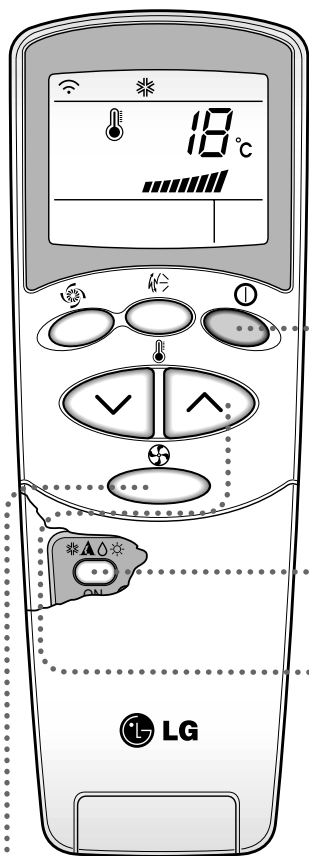

- 1** Vajutage Start/Stop nuppu. Seade annab sisselülitusest teada signaaliga.

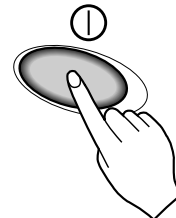

- 2** Avage puldi klapp. Jahutusrežiimi valimiseks vajutage töörežiimi valiku nupule. Iga vajutusega režiim muutub, liikudes noolega näidatud suunas.

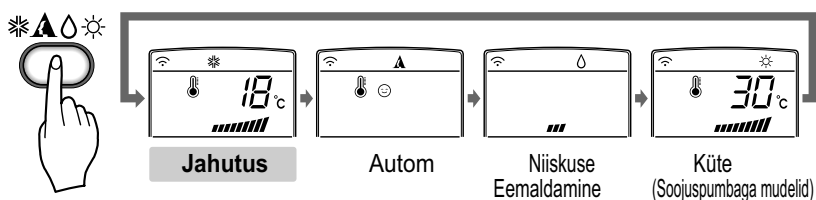

- 3** Sulgege puldi klapp. Valige sobiv ruumitemperatuurist madalam temperatuur. Temperatuuri saab valida vahemikus 18°C~30°C 1°Ckaupa.

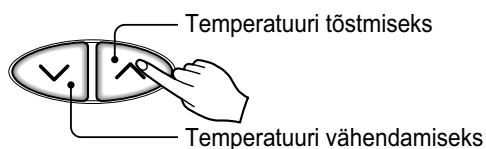

- 4** Valige sobiv ventilaatori pöörete kiirus. Valida saab kas min - keskm - max või autom kiiruse vahel. Kiirus muutub iga vajutamisega.

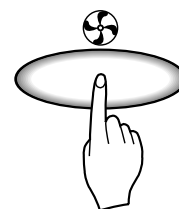

Loodusliku tuule imitatsioon CHAOS

- Parimat sisekliimat aitab saavutada CHAOS ventilaatori kiiruse programm. CHAOS imiteerib tuult tänu automaatsele ventilaatori pöörete kiiruse muutmisele.

Automaatne režiim

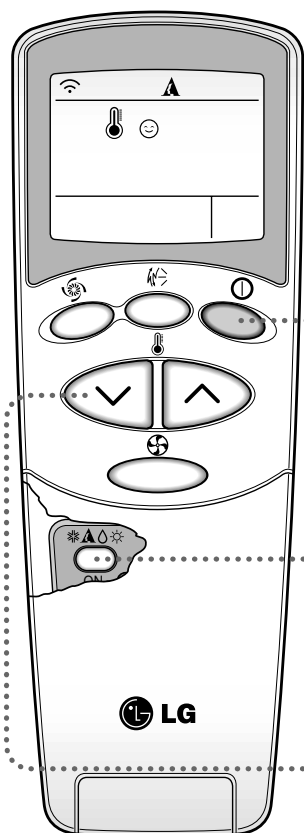

1

Vajutage Start/ Stop nuppu.
Seade annab sisselülitamisest teada signaaliga.



2

Avage puldi klapp. Automaatse režiimi valikuks vajutage töörežiimi valiku nupule. Iga vajutusega töörežiim muutub, liikudes noolega märgitud suunas.

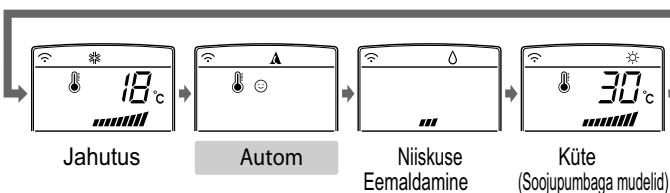

3

Tehase automaatika muudab automaatselt temperatuuri ning ventilaatori pöörded sõltuvalt ruumitemperatuurist. Temperatuuri muutmiseks käsitsi kasutage temperatuurinuppe. Temperatuuri saab valida vahemikus -2 kuni 2. Valige 1 või 2 kui teil on jahe ja -1 või -2 kui teil on palav.

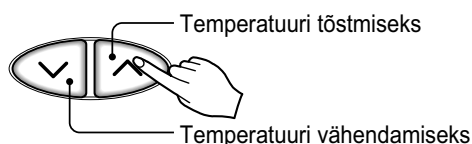

Automaatse töörežiimi ajal

- Te ei saa valida ventilaatori pöörded, kuna nad on juba reguleeritud tehase automaatika poolt.

Auto töörežiim(Soojuspumbaga mudelid)

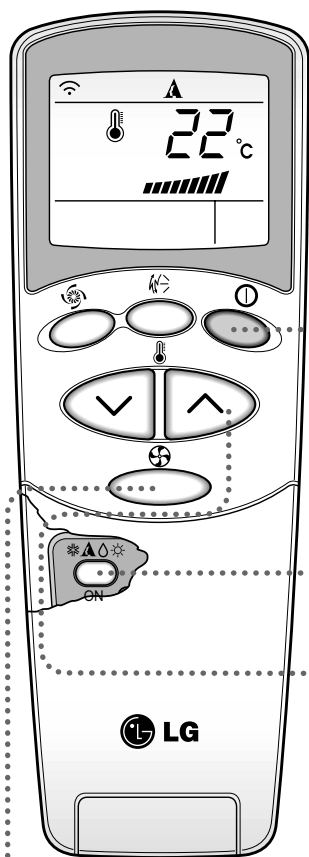

- 1** Vajutage Start/Stop nupule. Seade annab sisselülitusest teada signaaliga.



- 2** Ava puldi klapp. Autorežiimi valimiseks vajutage töörežiimi valimise nupule. Iga vajutusega režiim muutub, liikudes noolega näidatud suunas.

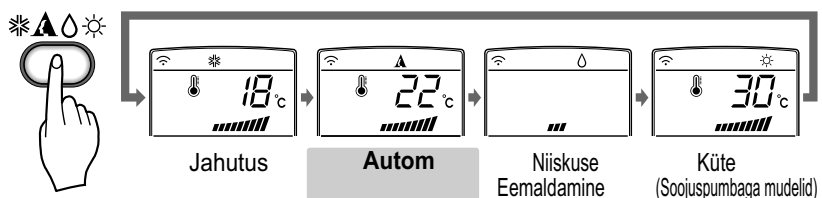

- 3** Sulgege puldi klapp. Valige sobiv ruumitemperatuurist madalam temperatuur. Temperatuuri saab valida vahemikus 18°C~30°C 1°C kaupa.

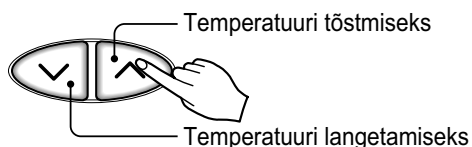

- 4** Valige sobiv ventilaatori pöörete kiirus. Valida saab kas min - keskm - max või autom kiiruse vahel. Kiirus muutub iga vajutamisega.

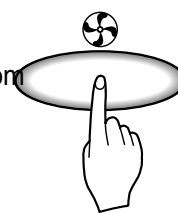

Niiskuse eemaldamine

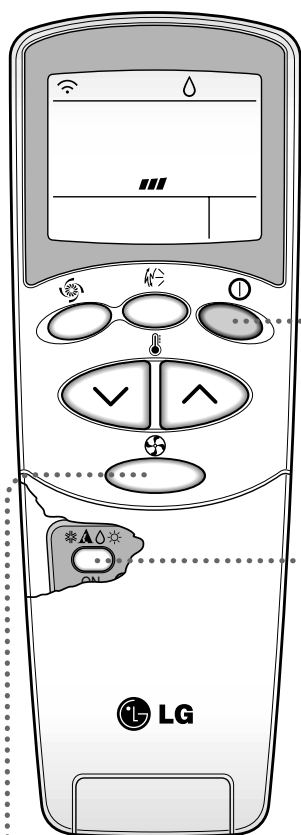

1

Vajutage Start/ Stop nuppu. Seade annab sisselülitamisest teada signaaliga.



2

Avage puldi klapp. Niiskuse eemaldamisrežiimi valimiseks vajutage töörežiimi valiku nupule. Iga vajutusega töörežiim muutub, liikudes noolega märgitud suunas.

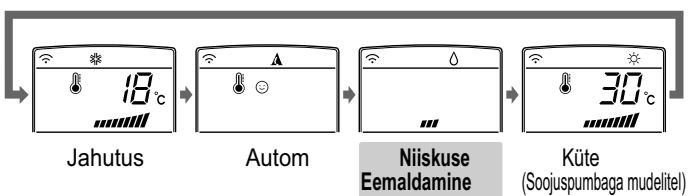

3

Valige sobiv ventilaatori pöörete kiirus. Valida saab kas min - keskm - max või autom kiiruse vahel. Kiirus muutub iga vajutamisega.

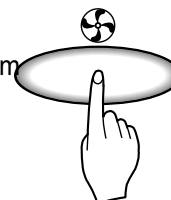

Loodusliku tuule imitatsioon CHAOS

- Loodusliku tuule imitatsiooni saavutamiseks vajutage ventilaatori kiiruse nupule ning valige CHAOS. CHAOS imiteerib tuult tänu automaatsel ventilaatori pöörete kiiruse muutmisele.

Niiskuse eemaldamise režiimi ajal:

- Niiskuse eemaldamise töörežiimi ajal seade sätib automaatselt parameetrid nagu temperatuur ja ventilaatori kiirus kõige optimaalsemaks.

Küte (Soojuspumbaga mudelid)

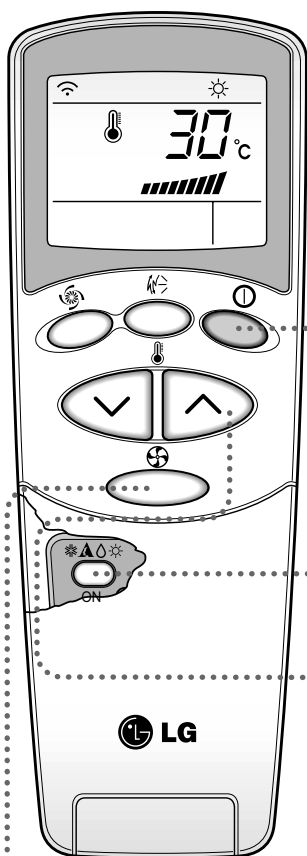

- 1** Vajutage Start/Stop nuppu. Seade annab sisselülitusest teada signaaliga.

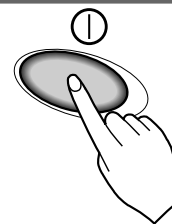

- 2** Avage puldi klapp. Küterežiimi valimiseks vajutage töörežiimi valiku nupule. Iga vajutusega režiim muutub, liikudes noolega näidatud suunas.

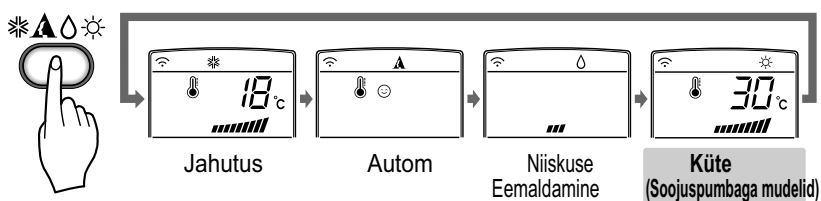

- 3** Sulgege puldi klapp. Valige sobiv ruumitemperatuurist kõrgem temperatuur. Temperatuuri saab valida vahemikus 18°C~30°C 1°Ckaupa.

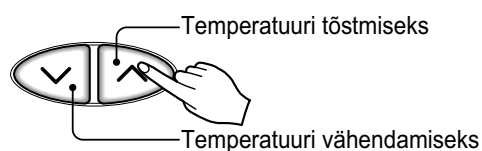

- 4** Valige sobiv ventilaatori pöörde kiirus. Valida saab kas min - keskm - max või autom kiiruse vahel. Kiirus muutub iga vajutamisega.

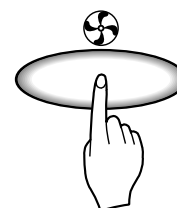

Loodusliku tuule imitatsioon CHAOS

- Parimat sisekliimat aitab saavutada CHAOS ventilaatori kiiruse programm. CHAOS imiteerib tuult tänu automaatsele ventilaatori pöörde kiiruse muutmisele

 **Kiirjahutus**

ENGLISH

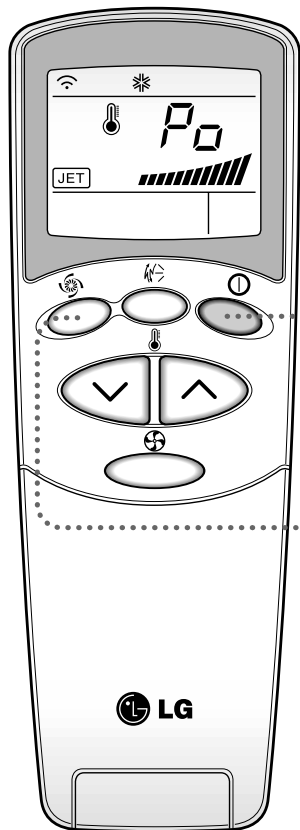

- 1** Vajutage Start/Stop nuppu.
Seade annab sisselülitusest teada signaaliga.

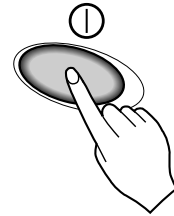

- 2** Vajutage kiirjahutuse nuppu.
Seade hakkab tööle maksimaalse võimsusega ning 30 min pärast läheb üle normaalsele režiimile.

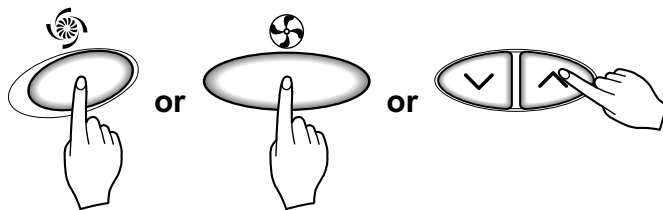

- 3** Kiirjahutuse režiimi tühistamiseks vajutage uuesti kiirjahutuse temperatuuri või ventilaatori kiiruse nuppu.

**NOTICE**

- Kiirjahutuse režiimi ajal seade hakkab tööle max võimsusel 30 minutiks, ruumitemperatuur on automaatselt seatud 18C peale.



NANO PLASMA õhupuhastusrežiim (LISA)

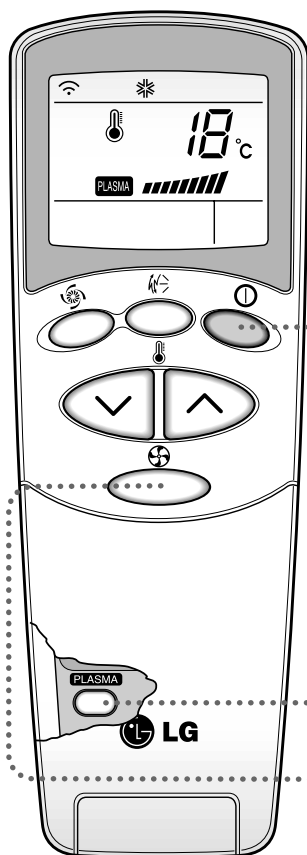

1

Vajutage Start/Stop nuppu.
Seade annab sisselülitusest teada signaaliga.



2

Avage puldi klapp. Vajutage PLASMA õhupuhastava režiimini Start/Stop nuppu.

Režiimi saab välja lülitada vajutades PLASMA nuppu teist korda.



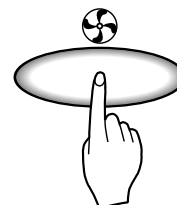

3

Valige sobiv ventilaatori pöörete kiirus.
Valida saab kas min - keskm - max või autom kiiruse vahel.
Kiirus muutub iga vajutamisega.

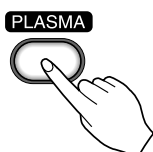
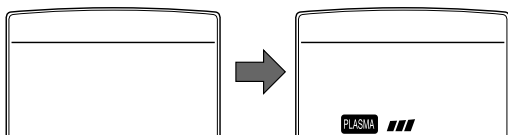

NANO PLASMA õhupuhastus



Ainult PLASMA õhupuhastusrežiimil töötades ventilaatori kiirus on madal. Te võite ise valida ventilaatori kiirust min - keskm - max - või autom vahel. Kiirus muutub iga nuppu  vajutusega.

2ndF Lisafunktsioonide nupp

EESTI

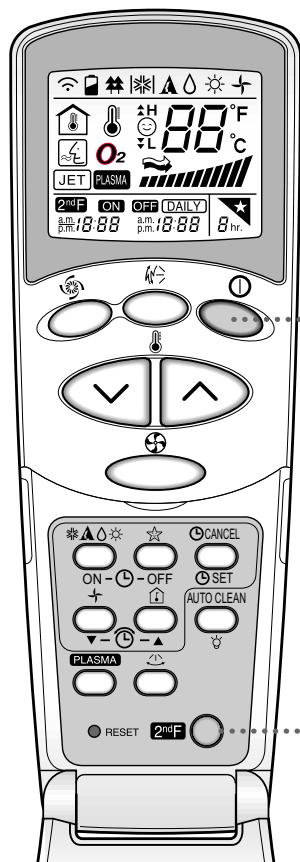

- 1** Vajutage Start/Stop nuppu. Seade annab sisselülitusest teada signaaliga.

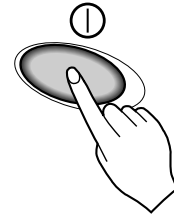

- 2** Avage puldi klapp ning vajutage 2nd F nuppunisega trükitud lisafunktsioonide kasutamiseks. (Jälgi lisafunktsioonide indikaatoreid displei peal.)

Allnäidatud nupud lülitavad sisse ja seadistavad taimerit:

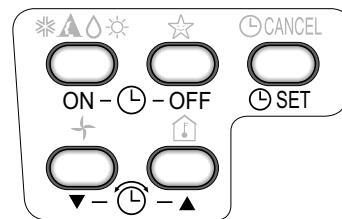

- 3** Lisafunktsioonide režiimi väljalülitamiseks vajutage lisafunktsioonide nuppu teist korda või oodake kuni režiim lülitub automaatselt välja.

Lisafunktsioonid

★ Unetaimer

1. Vajutage unetaimeri nappu kui te tahateet seadelülitab ennast automaatselt välja.
2. Unetaimeri max pikkus on 7 tundi.Vajutage unetaimeri nappu nii mitu korda kui mitme tunni pärast te soovite seadme väljalülitamist.
3. Veenduge et unetaimeri sümbol esipaneelil põleks.Unetaimeri tühistamiseks vajutage unetaimerinappu nii mitu korda kuni esipaneelil kaob (★) Unetaimeri sümbol



MÄRKUS Unetaimeri puhul seadme ventilaator töötab automaatselt madalal kiirusel, et ventilaatori müra ei segaks und.

Jahutus või niiskuse eemaldamise režiimis:

temperatuur automaatselt tõuseb 1 kraadi võrra poole tunni jooksul ja 2 kraadi võrra järgneva tunni jooksul.

🕒 Kellaaja seadmine

1. Vajutage Start/Stop nappu.
2. Vajutage lisavõimaluste 2nd F nappu.
3. Valige õige kellaage.
4. Kellaaja kinnituseks vajutage SET nupule.

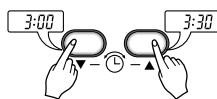
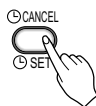

MÄRKUS Check the indicator for A.M. and P.M.

🕒 Taimeri kasutamine

1. Veenduge et kaugjuhtimispuldi kellaage on õige.
2. Vajutage 2ndF nappu
3. Vajutage ON/OFF Taimeri nuppe.
4. Vajutage Time Setting nuppe ja valige sobiv kellaage millal te soovite et seade lülitaks ennast sisse või välja.
5. Kellaaja kinnituseks vajutage SET nupule. NB! Ka taimeri programmeerimisel kaugjuhtimispult peab olema suunatud seadme siseosale.

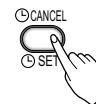
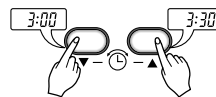
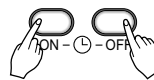

Taimeri tühistamiseks

Suunake kaugjuhtimispult seadme siseosalening vajutage CANCEL nappu (Taimeri sümbol seadme esipaneelil ningkaugjuhtimispuldil kaovad.)

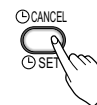

Delay OFF Timer



Delay ON Timer



Delay OFF and ON Timer



Delay ON and OFF Timer

Õhuvoolu suuna kontroll

Horisontaalse ja vertikaalse õhuvoolu suunda saab reguleerida kaugjuhtimispuldi abiga.

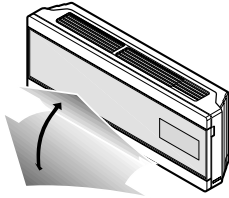

1. Vajutage Start/Stop nuppu et seade läheks tööle.
2. Vajutage Chaos nuppu ja konditsioneerilabade hakkavad liikuma. Veel korra vajutades labad jäävad paigale. 30 minuti pärast labad liiguvad automaatselt tagasi algasendisse.

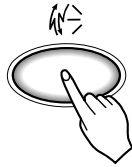

MÄRKUS

- Vajutage CHAOS nupule vertikaalse õhuvoolu suund muutub automaatselt et õhujaotus toas oleks võrdne mis pakub suuremat komforti.
- Alati kasuta kaugjuhtimispulti õhusuuna muutmiseks. Käsi labade liigutamine võib kahjustada seadet.

Horisontaalne õhuvool

Horisontaalse õhuvoolu suunda saab muuta kaugjuhtimispuldi abil.

Vajutage Start/Stop nuppu et seade läheks tööle.

Avage kaugjuhtimispuldi klapp. Vajutage Õhuvoolu suuna Start/Stop nuppu ning labad hakkavad liiguma paremale/vasakule. Vajutage jälle et valida soovitud labade asend.

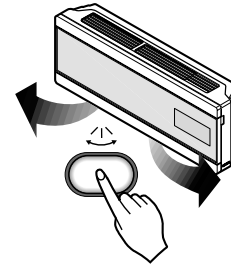

Õhuringlusrežiim

Liigutab õhku seda jahutamata ja soojendamata.

1. Vajutage sisse/väljalülitamise nupule. Seade annab teada sisselülitusest signaaliga.
2. Avage puldi klapp. Vajutage õhuringlusrežiimi nuppu. Iga kord kui vajutate ventilaatori kiiruse valimisnuppu peale see muutub.

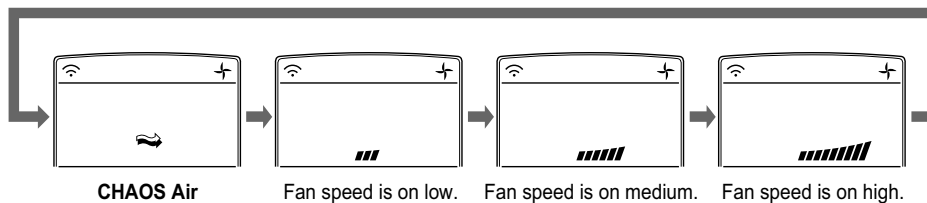

MÄRKUS CHAOS ventilaatorikiirus säästab energiat ja ei jahuta liigselt ruumi temperatuuri.

Automaatne puhastusrežiim (LISA)

AUTO CLEAN



1. Vajutades Auto Clean nuppu, aktiveerite seadme automaatse puhastusrežiimi funktsiooni.
2. Auto Clean funktsioon rakendub automaatselt enne ja pärast jahutus- või niiskuse eemaldamise režiimi.
3. Peale Auto Clean režiimi aktiveerimist, käivitab seade automaatselt 20 sekundi jooksul siseosa ventilaatorit.
4. Kui Te lülitate seadet aktiveeritud Auto Clean funktsiooniga välja (ON/OFF nupust) jääb seade automaatselt teatud ajaks tööle, kuivatades ära seadme sisepinnad. Jahutust ega niiskuse eemaldamist sel ajal ei toimu. Ainult jahutusega mudelitel kestab see tsükkel 30 minutit, soojuspumbaga mudelitel 16 minutit.

MÄRKUS

- See funktsioon eemaldab ebameeldiva lõhna, hallituse ja muud bakterid konditsioneerist.

Displei kontrastsus (LISA)

- Displei kontrastsust saab muuta kaugjuhtimispuldi abiga. Vajutage Start/Stop nuppu. Avage kaugjuhtimispuldi klapp ning vajutage 2ndF Lisafunktsioonide nuppu ja seejärel Displei Kontrastsuse nuppu. Displei on pime. Vajutage jälle soovitud kontrasti/heleduse saavutamiseni.

Kui kaugjuhtimispuul on kadunud

Kui seadme kaugjuhtimispuul on kadunud kasutage Poweri nuppu, mis asub siseosaesiresti all.

Seadme väljalülitamiseks vajutage poweri nuppu uuesti.

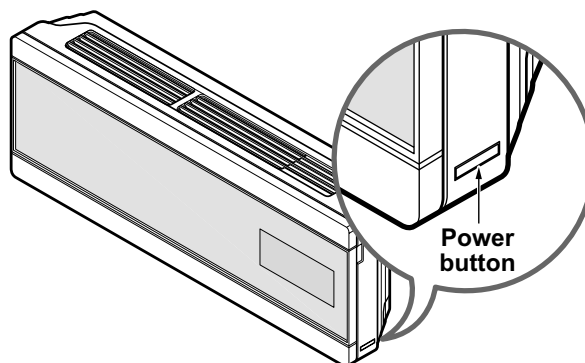

| | Jahutusega mudel | Soojuspumbaga Mudel | | |
|---------------------|----------------------|---------------------------------|--|------------------------------|
| | | Temp. $\geq 24^{\circ}\text{C}$ | $21^{\circ}\text{C} \leq$ Temp. $< 24^{\circ}\text{C}$ | Temp. $< 21^{\circ}\text{C}$ |
| Töörežiim | Jahutus | Jahutus | Niiskuse eemaldamine | Küte |
| Ventilaatori kiirus | Max | Max | Max | Max |
| Setting Temperature | 22°C | 22°C | 23°C | 24°C |

Testi režiim

Testi režiimis seade töötab jahutuse režiimis max ventilaatori kiirusega ning lülitub ümber 18 minuti pärast.

Kui testi režiimi ajal seade saab signaali kaugjuhtimispuulilt lülitub sisse puldi edastatud režiim.

Kui tahate kasutada seda režiimi avage esipaneel ning vajutage Power nuppu umb 3 sekundi jooksul.

Kui soovite testi režiimi välja lülitada vajutage veel kord Power nuppu.

Autorestart

Autorestarti funktsioon taastab voolukatkestuse korral eelnevad parameetrid ning hakkab uuesti tööle.

See funktsioon on eriti kasulik serveriruumides, kus ei ole alati võimalik kohe avastada voolukatkestust ning panna seade tööle.

Teadmiseks

Seadme paberites märgitud jahutusvõimsus on arvestatud max ventilaatori kiirusega.

Väiksema kiirusega väheneb ka jahutusvõimsus.

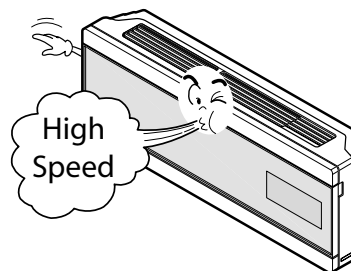

Hooldus

Seadme siseosa



HOIATUS: Enne seadme hooldust alati lülitage seade välja

MÄRKUS Puhastamise ajaks peab seadmel toide tagant ära võtma.

1. Avage seadme esipaneel.

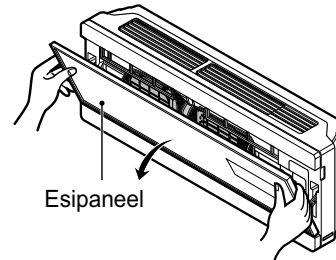

2. Tõstke esipaneeli.
Paneelikonks vabaneb.

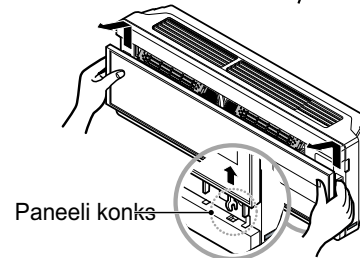

3. Laske esipaneel alla ning eemaldage pestav õhufilter.



Ärge puudutage PLASMA filtrit 10 sekundi jooksul pärast esiresti avamist. See võib põhjustada elektrilööki.

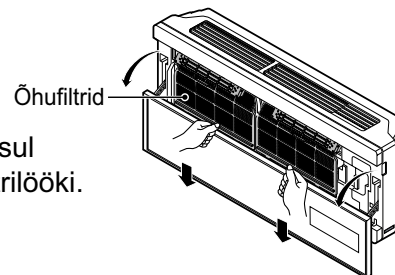

4. Puhastade õhufilter tolmuimeja või pehme harjaga.
Kui see on väga must peske sooja veega.

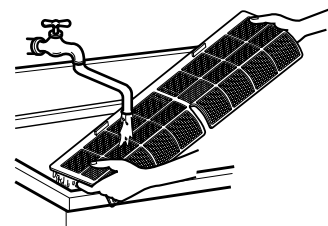

5. Kuivatage vilus ning paigaldage pestavad õhufiltrid tagasi.

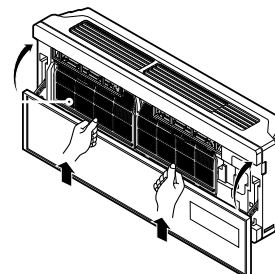

Ärge kunagi kasutage:

- Kuuma vett üle 40°C. Võib põhjustada seadme deformeerumist.
- Lahusteid, bensiini vms. Võib kahjustada seadme korpust.



Seadme välisosa

Välisosa soojusvaheti, torude isolatsioon ning süsteemi hermeetilisus nõuavad regulaarset kontrolli. Hooldustööde teostamiseks pöörduge ainult müüja poolt aktsepteeritud firmadesse.

EESTI

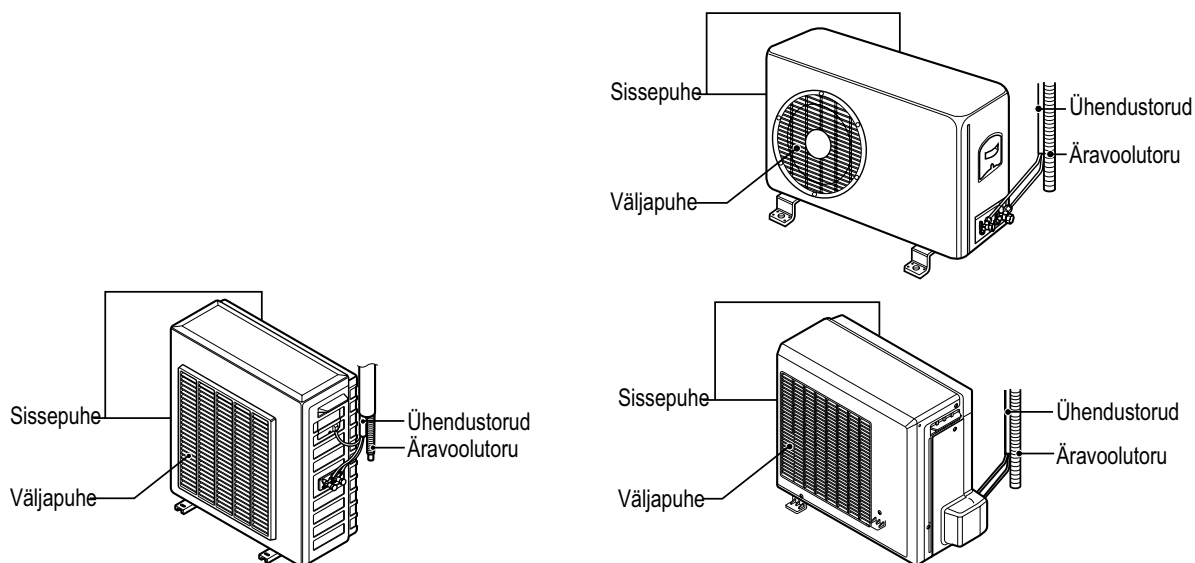

Filtri puhastamine

• Soovitav kasutusaeg : 3 kuud

1. Avage esipaneel.

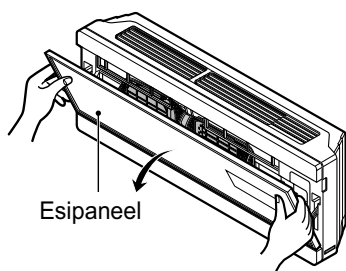

2. Tõstke esipaneel.
Paneeli konks vabaneb.

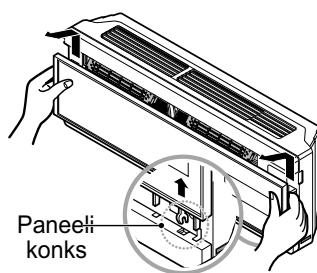

3. Võtke pestavad õhufiltrid välja ning seejärel eemaldage Nano Plasma filter.

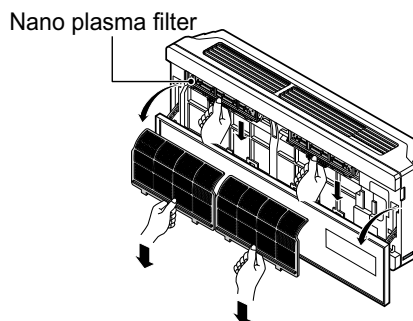

4. Puhastage Nano Plasma filtrit tolmuimejaga.

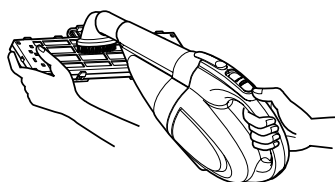

5. Kui vajalik kuivatage vilus ning paigaldage tagasi seadmesse, seejärel paigaldage tagasi pestavad filtrid.
in air filter.

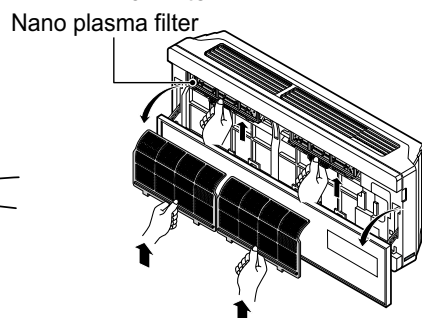

Rikked ja põhjused.

Enne teeninduspersonali kutsumist kontrollige järgmisi punkte.

Seade ei hakka tööle.

1. Kontrollige kas seade on yhendatud vooluga.
2. Kontrollide kas vool on normaalne.
3. Kontrollige kas taimer on pandud õigeks ajaks?

Jahutuse või soojenduse efektiivsus on madal.

1. Kontrollige, kas temperatuuri seade on sobiv.
2. Kontrollige, kas õhufilter pole tolmuga ummistatud.
3. Kontrollige, kas miski ei blokeeri välisseadme sisendit ja/või väljundit.

Võimalikud imelikud helid:

Seadme töö ajal kostab vulisevat heli.

- Seda põhjustab seadmes voolav jahutusagent.

Naksuv heli väljalülitatud seadmest.

- Seda põhjustab soojuspaisumine.

Seadme töö ajal kostab heli mis meenutab surve all oleva õhu väljapuhet.

- Seda põhjustab õhust eemaldatud vee töötlemine konditsioneeris.

| <i>Probleem</i> | <i>Võimalik põhjus</i> | <i>Mida teha</i> |
|---|---|--|
| Seade ei lähe tööle | <ul style="list-style-type: none"> • Maja elektrikaitsmed on läbi. | <ul style="list-style-type: none"> • Kontrollige elektrikaitsmeid. |
| | <ul style="list-style-type: none"> • Voolukatkestus | <ul style="list-style-type: none"> • If power failure occurs, turn the mode control to Off. When power is restored, wait 3 minutes to restart the air conditioner to prevent tripping of the compressor overload. |
| Jahutuse või soojenduse efektiivsus on madal. | <ul style="list-style-type: none"> • Sisendi või väljundi ees on tõke. | <ul style="list-style-type: none"> • Eemaldage tõkked. |
| | <ul style="list-style-type: none"> • Temperatuuriseade pole sobiv. | <ul style="list-style-type: none"> • Reguleerige temperatuuri. |
| | <ul style="list-style-type: none"> • Filtrid on ummistunud. | <ul style="list-style-type: none"> • Puhastage filtrid. |
| | <ul style="list-style-type: none"> • Tuba oli liiga soe/külm. | <ul style="list-style-type: none"> • Kui lülitate konditsioneeris sisse andke seadmele aega et jahutada/soojendada ruum. |

